

Соединение двух смежных кассет

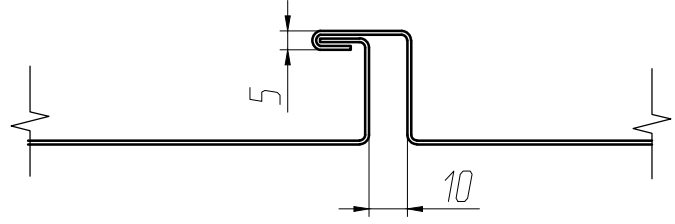

Примечания:

1. Неуказанные предельные отклонения размеров $\pm IT14/2$.
2. Материал - лист стали оцинкованной толщиной 1,2 мм.
3. Покраска с лицевой стороны.
4. Цвет - см. спецификацию

Инв. N подл.	Подп. и дата	Взам. инв. N

Изм.	Кол.уч.	Лист	№ док.	Подпись	Дата

Тип 1

Лист
1

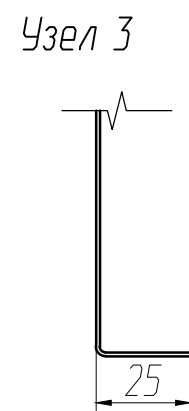
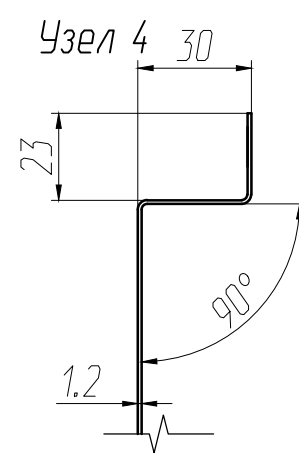
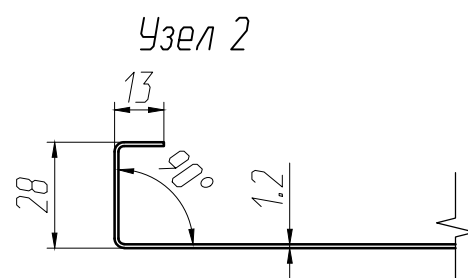
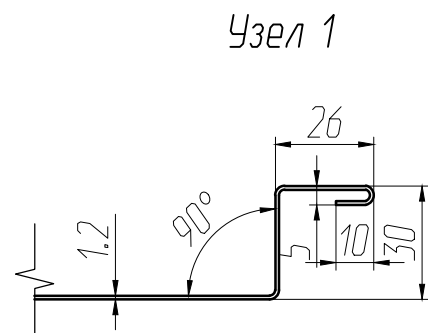
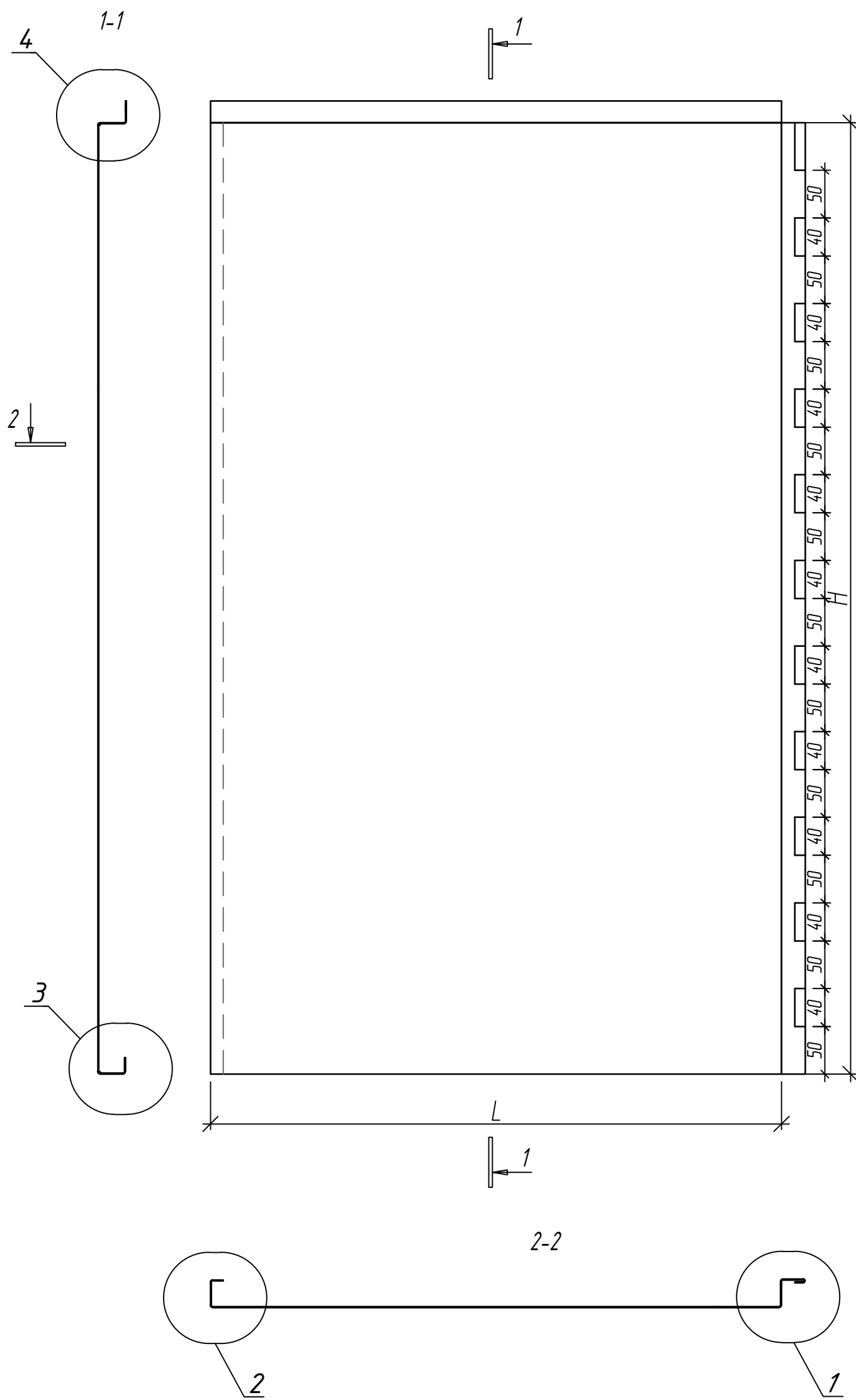

2-2

Соединение двух смежных кассет

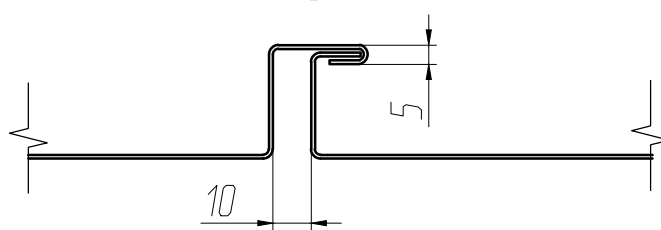

Примечания:

1. Неуказанные предельные отклонения размеров $\pm IT14/2$.
2. Материал - лист стали оцинкованной толщиной 1,2 мм.
3. Покраска с лицевой стороны.
4. Цвет - см. спецификацию

Инв. N подл.	Подп. и дата	Взам. инв. N

Изм.	Кол.уч.	Лист	№ док.	Подпись	Дата

Тун 2

Лист
1